

традиции БРЕТАНИИ

Josse





Французская фабрика Josse расположена в департаменте в Бретани (северо-запад Франции). Компания производит различные виды настенной и напольной плитки – от глиняной до глазурованной плитки, и плиток расписанных вручную.

Предприятие носит имя своих основателей и бессменных руководителей – братьев Раймонда и Филиппа Жозе (Josse). Небольшая семейная мастерская появилась в 60-х годах XX века на волне интереса к народному творчеству и старинным ремеслам.

Изделия фабрики выдержаны «в духе старины» и «исконных народных традиций». В декоре используется стилизация под античные образцы, применяется техника кракелюра (искусственного состаривания поверхности). Ключевое место в ассортименте занимают коллекции, посвященные Бретани – ее символике, достопримечательностям и образам «настоящих бретонцев».



Содержание:

ПЛИТКИ GRES DU MAINE	3
Коллекция "Фризы"	4
Коллекция "Старая Франция"	5
Коллекция "Амстердам"	6
Коллекция "Цветок лилии"	6
Коллекция "Горноста́й"	7
Коллекция "Бретань",	7
Коллекция "Море и Маяки"	8
Цветовая палитра GRES DU MAINE	9
Бордюры, фризы и вставки в GRES DU MAINE	10
ПЛИТКИ PAVEMENT ANTIQUE EMAILLE (P.A.E.)	15
Коллекция "Солнце"	16
Цветовая палитра PAVEMENT ANTIQUE COULEUR FRANCHE	17
Цветовая палитра PAVEMENT ANTIQUE PASTEL	17
ЦВЕТОВАЯ ПАЛИТРА "УЗОРЫ ДЕЛЬФ"	19
КОЛЛЕКЦИЯ "ТАБАКО"	20
TERRE CUITE - ТЕРРАКОТОВЫЕ ПЛИТКИ	21
Коллекция "Полы LOCRONAN"	22
Коллекция "Полы JERZUAL и QUELMER"	23
Коллекция "Полы HUNAUDAYE VIEILLI"	24
УКЛАДКА ТЕРРАКОТОВОЙ ПЛИТКИ	25
ФОТОГРАФИИ	27





Плитки GRES DU MAINE



угол longchamp



угол daphnee

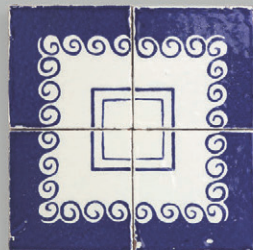

угол ocean



угол serrant



угол eventail



угол marguerite



фриз longchamp



фриз serrant



фриз daphnee



фриз eventail



фриз ocean



фриз marguerite



КОЛЛЕКЦИЯ СТАРАЯ ФРАНЦИЯ - VIEILLE FRANCE



damier



daumeray



pensee

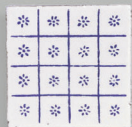

semis



pervenche



myosotis



lupin



aster



trefle



templier



allegement aster



allegement trefle

ФОРМАТЫ ДЛЯ СЕРИИ GRES DU MAIN 10X10X1,5 CM,
ДЛЯ СЕРИИ P.A.E. 10X10X1,6, 15X15X1,6 CM



Josse

РАКОВИНА LUBERON

КОЛЛЕКЦИЯ АМСТЕРДАМ - AMSTERDAM



cavalier



maison 1



personnage 1



moulin 2



bateau



poisson



moulin 1



maison 2



oiseau



fleur



eglise



personnage 2



puits



allegement Amsterdam

КОЛЛЕКЦИЯ ЦВЕТОК ЛИЛИИ - FLEUR DE LYS



duo de lys

duo de lys (inverse)



fleur de lys simple



fleur de lys



allegement fleur de lys

ФОРМАТЫ ДЛЯ СЕРИИ GRES DU MAIN 10X10X1,5 CM, ДЛЯ СЕРИИ P.A.E. 10X10X1,6, 15X15X1,6 CM

КОЛЛЕКЦИЯ ГОРНОСТАЙ - HERMINE



champ d'hermine
(bleu anglais)

champ d'hermine (gris)*



allegement hermine



hermine



hermine simple

* - см. стр. 10

КОЛЛЕКЦИЯ БРЕТАНЬ - BRETAGNE

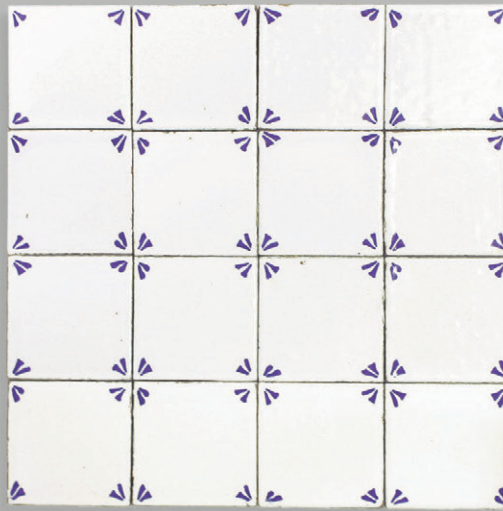

allegement breton



bigoudenes



breton



bretonne

ФОРМАТЫ ДЛЯ СЕРИИ GRES DU MAIN 10X10X1,5 CM, ДЛЯ СЕРИИ P.A.E. 10X10X1,6, 15X15X1,6 CM



LA VIEILLE

la vieille



LA JUMENT

la jument



ILES CHAUSSEY

iles chaussey



CAP FREHEL

cap frehel



ILE DE SEIN

ile de sein



LE STIFF

le stiff



LE FOUR

le four



POINTE SAINT MATHIEU

pointe saint mathieu



AR-MEN

ar-men



ancre



bateau



coquillageu



etoile de mer



poisson



Цветовая палитра GRES DU MAINE



noir



noumea



vert sapin

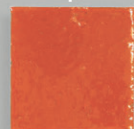

coquelicot



eglantine



saint jacut



lavandou



jade



abricot



tamaris



saint briac



tourterelle



vert pomme



quimper



vieux rose



tueda



zinc fonce



zinc clair



6,5 x 6,5



4 x 4



10 x 10

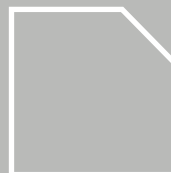

10 x 10
Pan Coupe 10



4 x 20

толщина плиток - 1,5 см
вес 1 кв.м. - 30 кг

Производятся как одноцветными в палитре Gres du Main
так и узорными из коллекций Gres du Main

Вставки и фризы коллекции GRES DU MAINE

Цвета, используемые в узорах:



Вставки формата 6,5x6,5

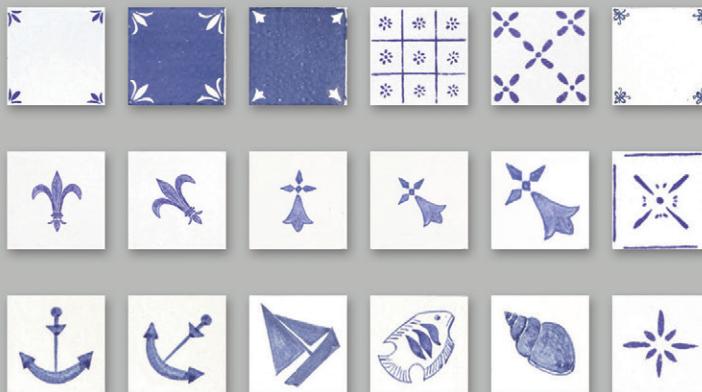

Фризы формата 4x20

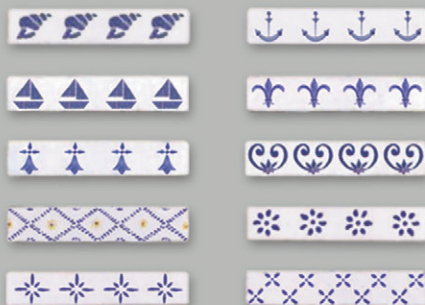

Вставки формата 4x4

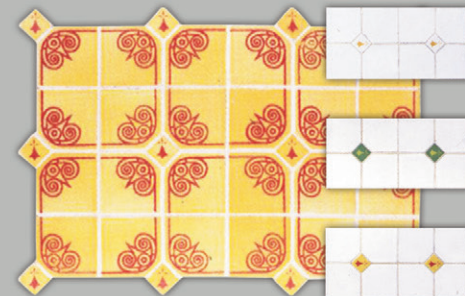

В узорах используется специальная палитра (см. выше), отличающаяся от палитры одноцветных плиток. Как правило основным фоном служит цвет Tueda. Возможны и другие комбинации основы (из палитры одноцветных плиток) и цвета узора. Требуется согласование!

Бордюры коллекции GRES DU MAINE



profil A
формат 5x20 см

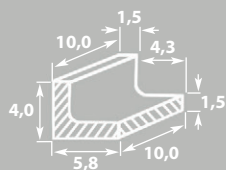
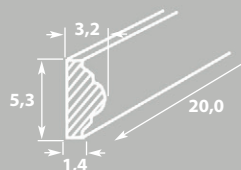

profil B
формат 6x20 см

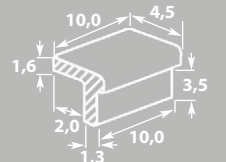
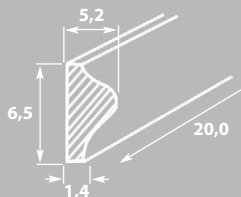

profil C
формат 2x20 см

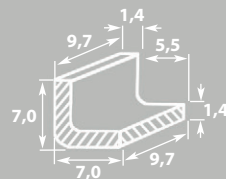
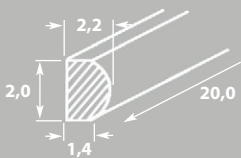

Для бордюров А, В и С существуют 3 типа углов:

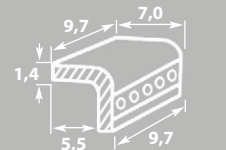
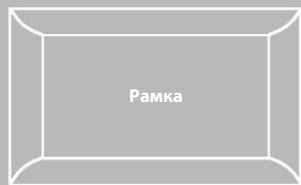
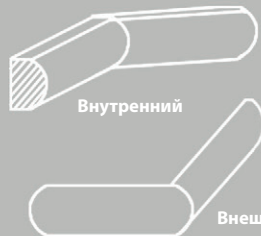

Элементы NF

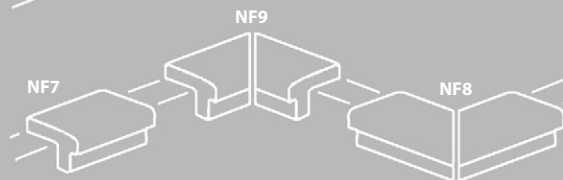
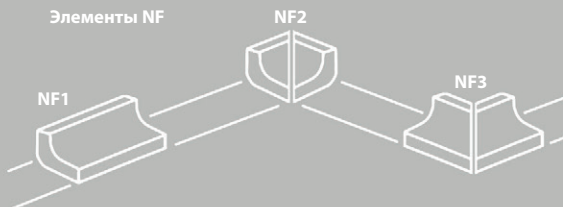

Элементы PF

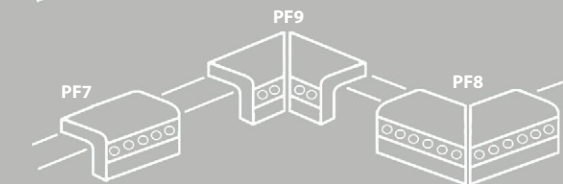
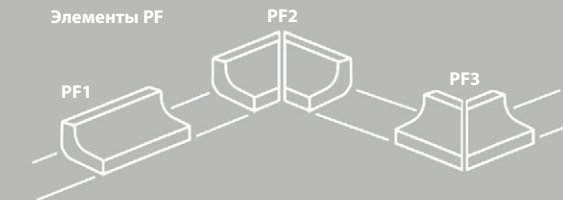

Элементы для обрамления кромки стола коллекции GRES DU MAINE



Укрупненные изображения использования плиток со скругленными сторонами представлены на следующем развороте.

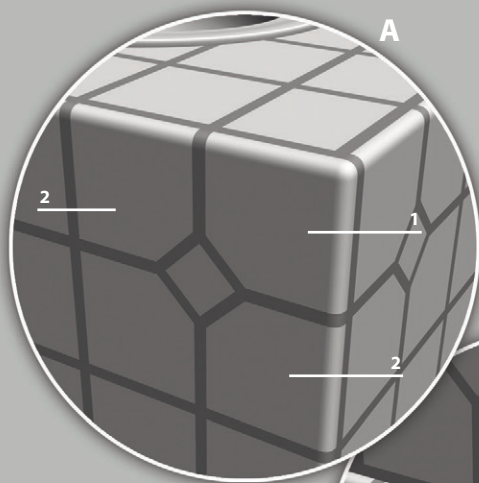

A

1 - Пятиугольник 10x10 с двумя скругленными сторонами

2 - Пятиугольник 10x10 с одной скругленной стороной

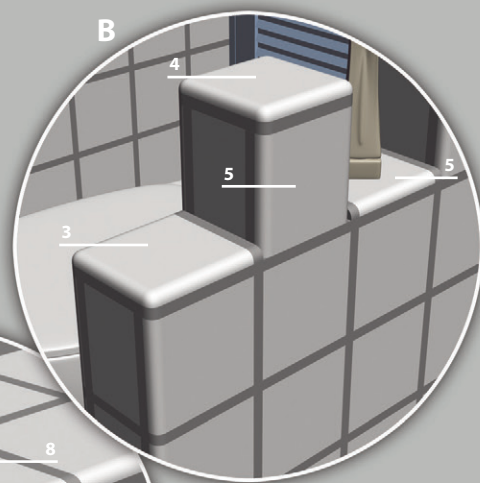

B

3 - Плитка 10x10 с тремя скругленными сторонами

4 - Плитка 10x10 с четырьмя скругленными сторонами

5 - Плитка 10x10 с двумя скругленными сторонами (параллельно)

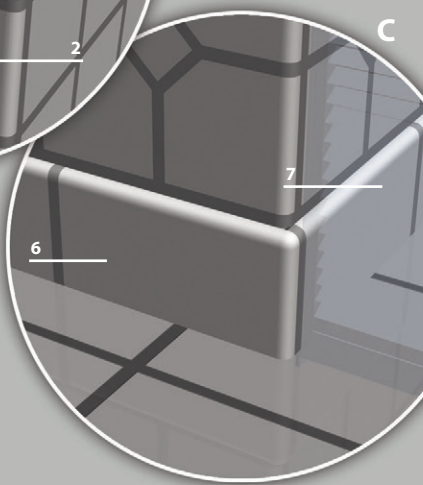

C

6 - Плинтус 10x20 с двумя скругленными сторонами

7 - Плинтус 10x20 с одной скругленной стороной

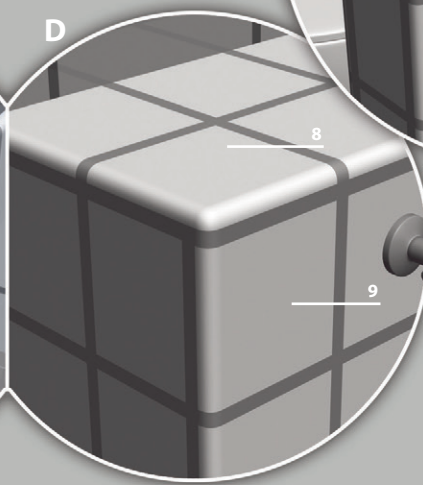

D

8 - Плитка 10x10 с двумя скругленными сторонами (перпендикулярно)

9 - Плитка 10x10 с одной скругленной стороной

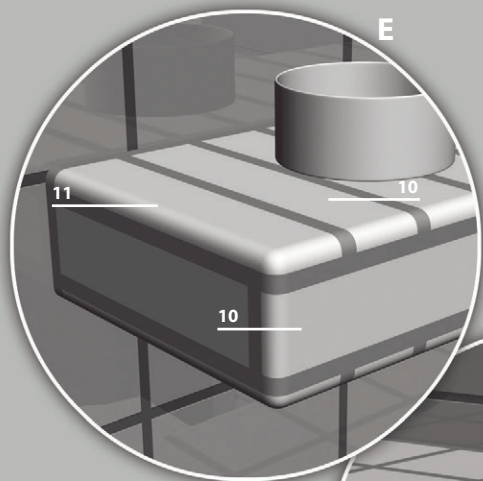

E

- 10 - Плитка 4x20 с одной скругленной стороной (короткая)
- 11 - Плитка 4x20 с двумя скругленными сторонами (короткая и длинная)

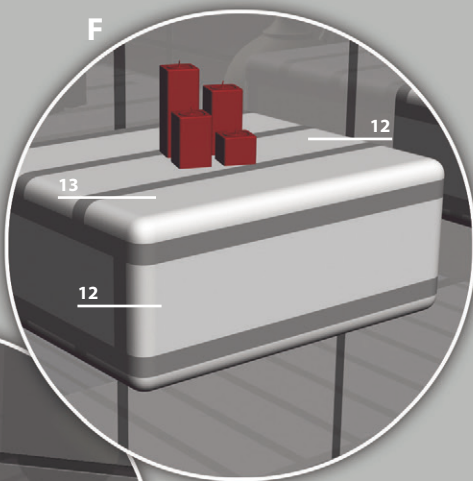

F

- 12 - Плитка 4x20 с двумя скругленными сторонами (короткие)
- 13 - Плитка 4x20 с тремя скругленными сторонами (2 короткие, 1 длинная)

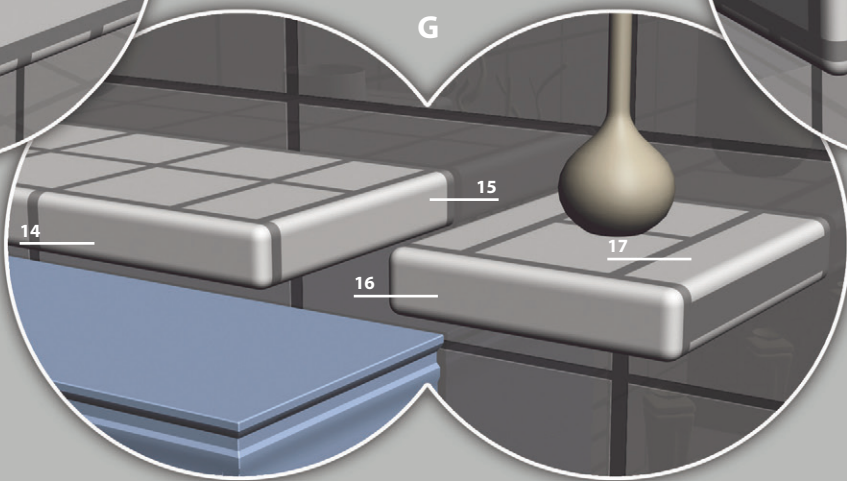

G

- 14 - Плитка 4x20 с тремя скругленными сторонами (2 длинные, 1 короткая)
- 15 - Плитка 4x20 с двумя скругленными сторонами (длинные)

- 16 - Плитка 4x20 с четырьмя скругленными сторонами
- 17 - Плитка 4x20 с одной скругленной стороной (длинная)



Плитки PAVEMENT
ANTIQUE EMAILLE (P.A.E.)

Цветовая палитра PAVEMENT ANTIQUE COULEUR FRANCHE



lavandou



oustremer

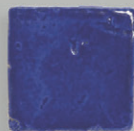

bleu nuit



tourterelle



golfe



blanc de suede



neige



sable



soleil



bouton d'or



vert bouteille



prairie



vert pousse



rose des bois



abricot



tulipe



corail

ФОРМАТЫ 10X10X1,6 CM, 15X15X1,6 CM, 7X30X1,6 CM



КОЛЛЕКЦИЯ "СОЛНЦЕ" - SOLEIL



ФОРМАТЫ ДЛЯ СЕРИИ GRES DU MAIN
10X10X1,5 CM,
ДЛЯ СЕРИИ P.A.E. 10X10X1,6, 15X15X1,6 CM



Josse

Цветовая палитра PAVEMENT ANTIQUE PASTEL



ФОРМАТЫ 10X10X1,6 CM, 15X15X1,6 CM, 7X30X1,6 CM



В коллекции PAVEMENT ANTIQUE PASTEL доступны
многие узоры и фризы коллекции GRES DU MAINE



Moulure 5x13x1 cm
lin moyen fonce

Uni 13x13x1 cm
lin moyen

Allgement Delft brique
sur lin moyen

Profil 2x13x1 cm
lin moyen



porteuse d'eau



caravelle



balancoire



cavalier



fleur A



fleur B



fleur C



fleur D



КОЛЛЕКЦИЯ ТАБАКО - TABACO



tilleul fonce



tilleul moyen



tilleul clair



gris moyen



taupe fonce



taupe moyen



taupe clair



gris fonce

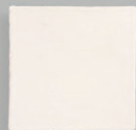

lin fonce



lin moyen



lin clair



gris clair



gitane fonce



gitane moyen



gitane clair



6,5x13x1 cm



moulure 5x13x1 cm



profil 2x13 x1 cm

эти элементы доступны во всех цветах Tabaco

ФОРМАТЫ 13X13X1 CM, 6,5X13X1 CM



TERRE CUITE
терракотовые плитки



КОЛЛЕКЦИЯ ПОЛЫ LOCRONAN - PAVE DE LOCRONAN



Полы LOCRONAN CLAIR

Доступные форматы:

- 4x4x1,5 см,
- 6,5x6,5x2 см,
- 10x10x1,5 см
- 16x16x2 см
- 21x21x2 см
- треуг-к 10x10x14x1,5 см
- шестиуг-к 16x2 см
- плинтус 10x2x2 см
- Pan Courre 10x10 см
- Pan Courre 16x16 см



Полы LOCRONAN FONCE

Доступные форматы:

- 4x4x1.5 см,
- 6,5x6,5x2 см,
- 10x10x1,5 см
- 16x16x2 см
- 21x21x2 см
- треуг-к 10x10x14x1,5 см
- шестиуг-к 16x2 см
- плинтус 10x2x2 см
- Pan Courre 10x10 см
- Pan Courre 16x16 см

Вставки 4x4 см, 6,5x6,5 см могут быть как глиняные, так и цветные, и декорированные. См. коллекцию GRES DU MAINE









КОЛЛЕКЦИЯ ПОЛЫ JERZUAL И QUELMER
PAVE DU JERZUAL, PAVE DE QUELMER



Полы JERZUAL - SABLE
ROSE



Доступные форматы:

-  - 10x10x1,5 см
-  - 14x14x2 см
-  - 16x16x2 см
-  - 21x21x2 см
-  - треуг-к 10x10x14x1,5 см
-  - плитус 10x20x1,5 см



Полы QUELMER

Доступные форматы:

-  - 14x14x2 см
-  - 16x16x2 см
-  - плитус - 10x20x1,5 см







КОЛЛЕКЦИЯ ПОЛЫ HUNAUDAYE VIEILLI
PAVE DE LA, HUNAUDAYE VIEILLI



Полы HUNAUDAYE
VIEILLI CLAIR



Доступные форматы

-  - 14x14x2 см
-  - 16x16x2 см
-  - 21x21x2 см
-  - плинтус - 10x20x1,5 см



Полы HUNAUDAYE
VIEILLI FONCE

Доступные форматы

-  - 14x14x2 см
-  - 16x16x2 см
-  - плинтус - 10x20x1,5 см



Полы PAVE DE LA JANIERE

Доступные форматы

-  - 14x14x2 см



УКЛАДКА ТЕРРАКОТОВОЙ ПЛИТКИ

К терракотовой плитке относятся глиняные плитки, не покрытые глазурью

Общие рекомендации:

- Если Вам при укладке плитки необходимо ее обрезать, то рекомендуем это делать с помощью циркульного станка с кругом для резки плитки и камня.
- **Внимание** - неравномерность цвета терракотовой плитке допускается и считается нормальной. При укладке используйте плитки поочередно из разных коробок!
- **Внимание** - после укладки плитки под ней не должны оставаться пустоты.
- **Внимание** - Бетонная поверхность, на которую клеятся плитки, должна быть ровной, а так же сухой, иначе испаряющаяся жидкость, проникая сквозь плитку, оставит соляные пятна!
- **Внимание** - при использовании теплых полов важно, чтобы до укладки плиток пол отстоялся не менее 30 суток и был проверен на нагрев. После проведения всех работ с плитками должно пройти 30 суток и далее нагрев должен быть на минимуме в течение 15 суток!



Этапы укладки:

- Нанесите слой плиточного клея 4-6мм на хорошо подготовленную ровную поверхность пола. Чтобы избежать неровной кладки, необходимо использовать гребень с большими зубцами (10 мм).
- Смочите терракотовую плитку и нанесите слой клея равномерно на изнаночной поверхности плитки и установите ее на свое место. Удаляйте излишки цементного клея на поверхности плитки в процессе укладки.
- После укладки плиток тщательно смойте с них все остатки цементного клея и грязь с помощью **Fila Detertek***, разбавленного водой 1:5. Лучше всего использовать жесткую синтетическую губку. После того как плитки высохнут на их поверхности не должно быть инородных пятен цементной "вуали". При необходимости повторно вымойте плитки.



Для помещений и поверхностей контактирующих с жиром и маслом используйте комбинацию водоотталкивающего средства **Hydrorep*** и жиро- и пятно защитного средство **FilaFOB***. Для других помещений пятно и водозащитное средство **W68*** (на водной основе и без сильного запаха в процессе нанесения).

- по абсолютно сухой и чистой поверхности плиток нанесите слой специального средства **Hydrorep*** или **W68***. Расход 10 литров на 100 кв.м. в один слой. Средство проникает внутрь плитки и не оставляет следов после высыхания. Это этап важен, чтобы от последующей затирки швов на плитках не осталось трудно выводимых пятен! Проветрить после **Hydrorep***.

- на следующий день тщательно затрите все швы между плитками затиркой доступной затиркой для широких швов или жидким цементным раствором на всю глубину шва. Внимание! Используйте только обычные серые, белые или светло бежевые затирки, рассчитанные на требуемые ширину и глубину шва.

- тщательно смойте все остатки затирки с поверхности плитки по аналогии с 1-ым этапом применением моющих и чистящих средств **Fila detertek***.

- на абсолютно сухую поверхность повторно нанесите слой специального защитного средства (расход для обоих средств - 10 литров на 100 кв.м. в один слой).

Для мест, контактирующих с маслом и жиром (кухня, кухонный фартук, столешница...) используйте пятно защитное средство **FilaFOB***. Требуется тщательного проветривания помещения.

Для других помещений для повторной защиты используйте пятно и водоотталкивающее средство **W68***. Данное средство можно наносить через 4 часа после нанесения его первого слоя.

- Такая обработка не меняет поверхность плиток и защищает ее от глубокого проникновения грязи в плитку. Поверхностные пятна при эксплуатации, удаляются с помощью обычных моющих средств типа AJAX, "Пемолюкс" или **Filacleaner*** (разбавленный 1:200).

- Во внутренних помещениях для получения сатиновой поверхности можно использовать самополирующийся воск **Filasatin***. Расход 3 литра на 100 кв.м. в один слой. Воск создаст защитный поверхностный слой с сатиновой поверхностью.



* - Перед применением средств **FILA** читайте подробные инструкции по каждому средству!

















